

미국 기업의 위험 처리 비용

위험관리의 목적의 하나는 위험 처리 비용 즉, 위험 처리에 필요한 비용의 총액을 최소화하는 것이다. 미국 기업의 위험 처리 비용의 실태를 Tillnghast Towers Perrin사가 매년 조사하고 있으며, '94년의 실태를 소개한다.

1. 위험관리와 위험 처리 비용

가. 위험관리는 위험의 처리를 적절히 행하는 것
 위험관리는 기업 등의 조직체나 개인이 스스로를 둘러싼 위험을 적절히 처리하는 것이다. 그 과정은 그림 1과 같다. 최초에 위험을 조사하여 확인하고, 다음으로 확인한 위험을 평가하여 그 손실의 크기와 발생 가능성을 수량화한다. 제3의 단계에서는 회피, 제거 또는 삭감 등의 수단을 사용하여 위험을 줄인다. 이 과정은 위험 제어라 불린다. 그래서 이 단계를 거친 뒤 남은 위험이 사고로 되어 손실이 발생한 경우에 대

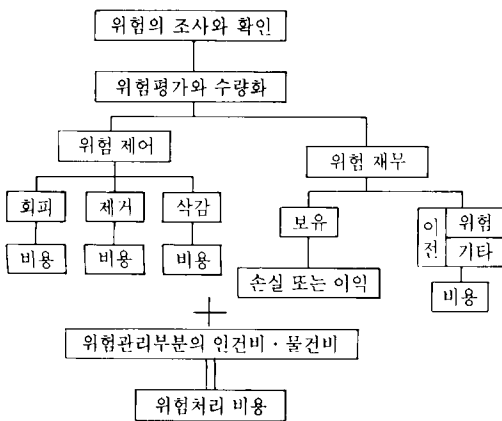

【그림 1】 위험관리의 과정

비하여 보험을 구입하거나 사내에서 손실 준비금을 준비하는 등 대책을 강구한다. 이 손실 회복의 자금적인 보증을 행하는 것이 위험 재무이다.

나. 위험 처리 비용은 위험관리의 비용을 나타낸다.

위험관리는 각 과정에서 비용이 든다. 스프링클러의 설치 등 위험 삭감에 요하는 비용, 보험료, 준비금, 위험관리를 행하는 사람의 인건비·물건비 등이다. 이 위험관리에 요하는 비용의 총계를 위험 처리 비용이라 한다. 위험 처리 비용은 다음의 4요소로 된다.

- a. 지불 보험료
- b. 보유 손실
- c. 위험 제어/손실 예방·경감 비용
- d. 위험 처리 부분의 관리 비용 등

위험 처리 비용은 위험관리의 성과를 구체적인 수치로 나타낸다. 위험관리는 손실을 방지·경감하여 기업 등의 이익 증대에 공헌한다. 이 점에서 위험 처리 비용의 극소화는 기업 활동의 중요한 일부이다. 위험 처리 비용의 최소화를 위하여는 4요소를 각각 분석하여 최소치를 구하는 것만이 아니라 각 요소의 관련성을 고려하여 그 합계치의 최소화를 꾀할 필요가 있다. 특히, 위험 재무 비용이라는 지불 보험료와 보유 손실의 합계액은 위험 처리 비용의 95% 이상을 점유하는 최소화에 중요한 요소이다.

미국 기업의 위험 처리 비용의 '94년도 특징

(1) 위험 처리 비용은 매상 100\$당 73센트
 '94년도의 미국 기업 위험 처리 비용은 매상의 0.73%를 점유하고 있다. 환언하면, 매상 100\$에 대하여 73센트 지불하는 것으로 되어 있다.(그림 2 참조)

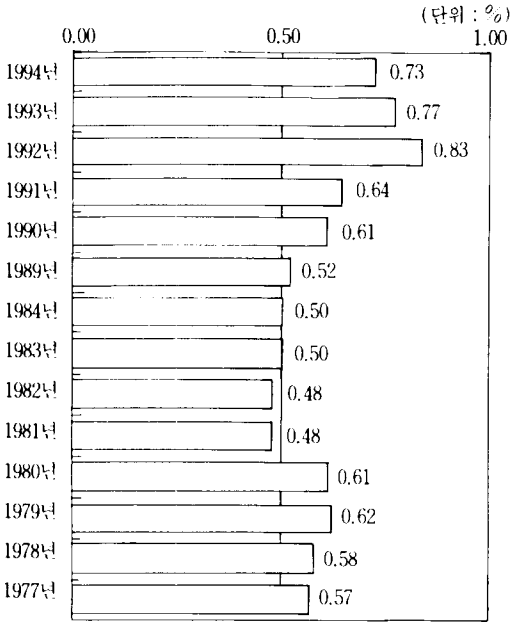

【그림 2】 위험 처리 비용 비율의 변천

(2) 2년 연속하여 위험 처리 비용 비율이 저하하였다.

위험 처리 비용 비율은 그림 2와 같이 '92년의 0.83%, '93년의 0.77% 그리고, '94년의 0.73%로 2년 연속 저하하였다. 2년 연속의 저하는 '77년에 조사 개시에서부터 처음이다. 저하의 주 원인은 勞動災害(이하: 노재)와 배상 위험의 위험 처리 비용이 개선된 것이다.

노재의 위험 처리 비용은 그림 3-1과 같이 '92년의 0.383%, '93년의 0.33%, 그리고, '94년의 0.294%로 매년 개선되고 있다.

그러나, 노재와 배상에서는 위험 처리 비용이 감소한 원인은 다르다. 그림 3-1과 같이 노재의 보험료는 '92년의 0.141%에서 '94년의 0.091%로 0.05%가 감소하였다.

보유 손실의 동 기간의 내림폭은 0.039%로 보험료의 내림폭보다 적다. 이것은 노재 위험 처리 비용의 개선이 주로서 자가보험 등 손실의 보유에 의해 행해져 온 것이 숫자로 나타난 것이라 생각된다.

한편, 배상 위험의 '92년부터 '94년까지의 보험료와 보유 손실의 내림폭은 그림 3-2와 같이 각각 0.003%와 0.35%로 노재와는 역으로 보험료의 내림폭이 적고, 보유 손실의 폭이 크다.

이것은 보험 시장이 soft화하여 배상 보험의 구입이 쉽게 되고, 보유를 축소하여 보험 구입을 늘린 결과가 반영된 것이라 생각된다.

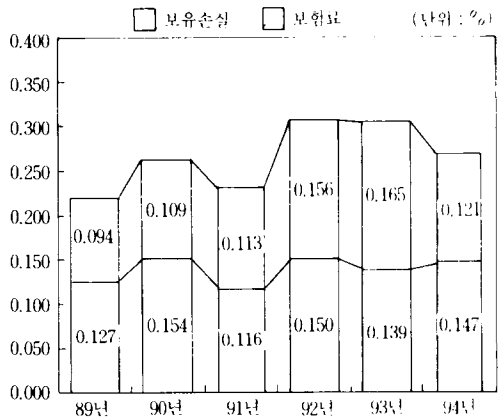

【그림 3-2】 위험 처리 비용의 위험별 내역

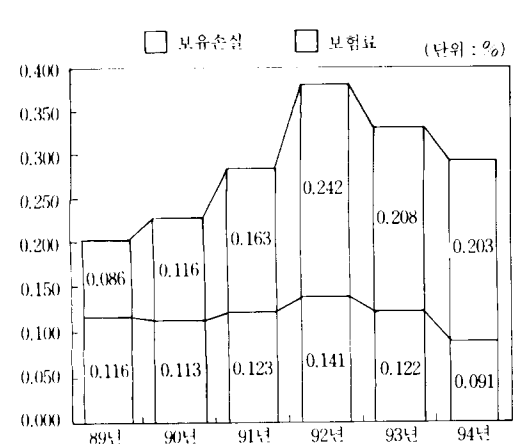

【그림 3】 노재 위험 보험과 보유 손실의 내역 변천

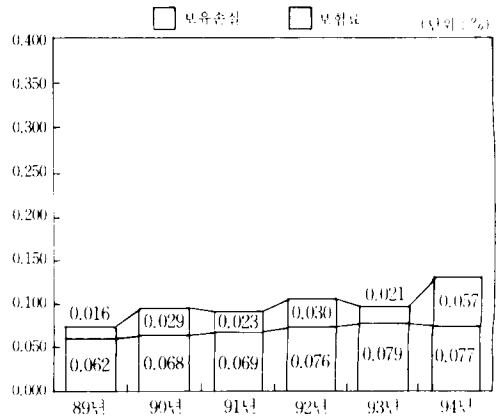

【그림 3-3】 재산 위험의 보험과 보유 손실의 내역 변천

내측 : '92년도 외측 : '94년도 (단위 : %)

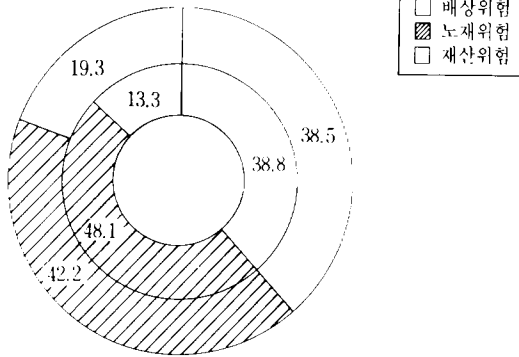

【그림 4】 위험 처리 비용별 내역

또한, 재산 위험은 그림 3-3과 같이 '92년에서 '94년까지의 보험료는 0.001%, 보험 손실은 0.027% 상승했다. 이 상승에 따라 위험 처리 비용의 합계치의 감소폭은 적어지고 있다. 보험료의 오름폭이 보유 손실보다 적은 것은 풍수재 등의 천재 위험의 보험 시장이 타이트하게 되고, 보험 구입이 어려워 보유를 증가시키는 것으로 대응한 기업이 증가한 것을 반영한 것이라 생각된다.

(3) 노재와 배상 위험이 위험 처리 비용의 상당 부분을 점유하고 있다.

그림 4의 외측 원 그래프는 '94년도의 위험 처리 비용의 위험별 내역을 나타내고 있다. 노재 위험이 42.2%로 가장 높고, 배상 위험 38.5%, 재산 위험 19.3%로 이어지고 있다. 내측 원의 '92년도 실상과 비교하

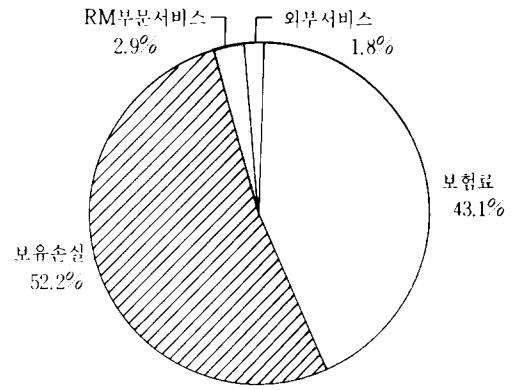

【그림 5】 위험 처리 비용의 용도별 내역

면, 노재 및 배상 위험의 비중이 높은 점에 변화는 없다. 그러나, 재산 위험은 13.3%에서 19.3%로 늘고, 노재 위험이 거의 같은 비율로 줄고 있다. 이것은 미국의 기업이 풍수재 등의 천재 위험의 처리에 의해 많은 비용을 사용, 노재 위험의 비용은 감소하고 있는 것을 나타내고 있다고 생각된다.

(4) “보험과의 離散”이 진행되고 있다.

그림 5는 위험 처리 비용의 용도별 내역을 나타내고 있다. 위험 처리 비용 중 43.1%가 보험에, 52.2%가 보유 손실로, 그리고 남은 4.7%가 외부 서비스와 위험관리 부문의 운영비로 사용되고 있다.

보험의 비중은 '77년의 조사 개시 이후, 매년 저하하고 있다. 그림 6은 보험과 보유에 사용된 비용의 비율을 나타내고 있다. 조사 개시시, 보험은 76.7%를

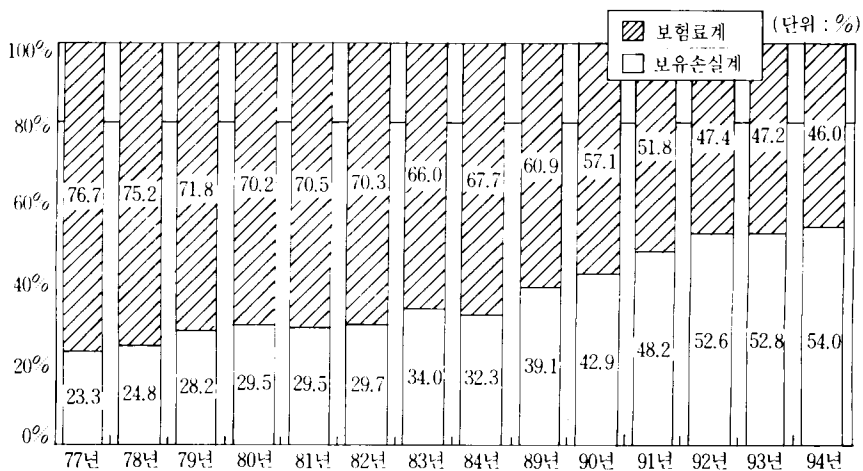

【그림 6】 위험 처리 비용의 내역의 년차 변화(주 2)

집중하고 있었으나, '92년도에는 47.4%로 되고, 금년은 46.0%로 되었다. 저하 경향은 작년은 소폭이었으나 금년 다시 확대되었다. 이것은 천재 위험을 중심으로 하는 재산 위험의 보유가 대폭 증가된 것에 의한 것이다.

업종별 특징

(1) 위험 처리 비용의 비율은 업종에 따라 큰 차이가 보인다. (주 3)

위험 처리 비용의 매상에 대한 비율은 그림 7과 같이 업종에 따라 큰 차이가 있다. 위험 처리 비용의 비율이 높은 업종은 수송업 2.70%, Healty Care 2.03%, 부동산·증권·상품 중개업 1.92%이다.

역으로 낮은 업종은 금융 기관·지주 회사 0.04%, 보험업 0.20%, 전자·전기기구 제조업 및 인쇄·출판업 0.32%이다.

(2) 업종 고유의 위험이 있다.

그림 8은 위험별로 위험 처리 비용의 비율을 나타내고 있다. 업종에 따라 부담이 큰 위험은 다르다는 것을 알 수 있다. 배상 위험이 높은 업종으로서 가스 공급업 67.3%, 기타 제조업 53.6%, 개인·업무서비스업 51.6% 등이 열거된다. 또한, 노재 위험이 높은 업종은 인쇄·출판업 74.3%, 식품·농산물·담배·섬유품 제조 59.5%, 소매업 56.9% 등이다. 재산 위험이 높은 업종은 광업·에너지업 49.7%, 금융 기관·지주 회사 44.2%, 부동산·증권·상품 중개업 3%, 전기 공급업 42.3% 등이다.

(3) 위험 처리 방법도 업종에 따라 다르다.

그림 9는 위험의 처리 방법별로 위험 처리 비용의 비율을 본 것이다. 보험을 주로 이용하는 업종으로서 부동산·증권·상품 중개업 78.8%, 건설업 63.9%, 보험업 58.7% 등이다. 보유를 주로 이용하는 업종으로서 정부·공공단체 79.2%, 전화통신업 78.6%, 인

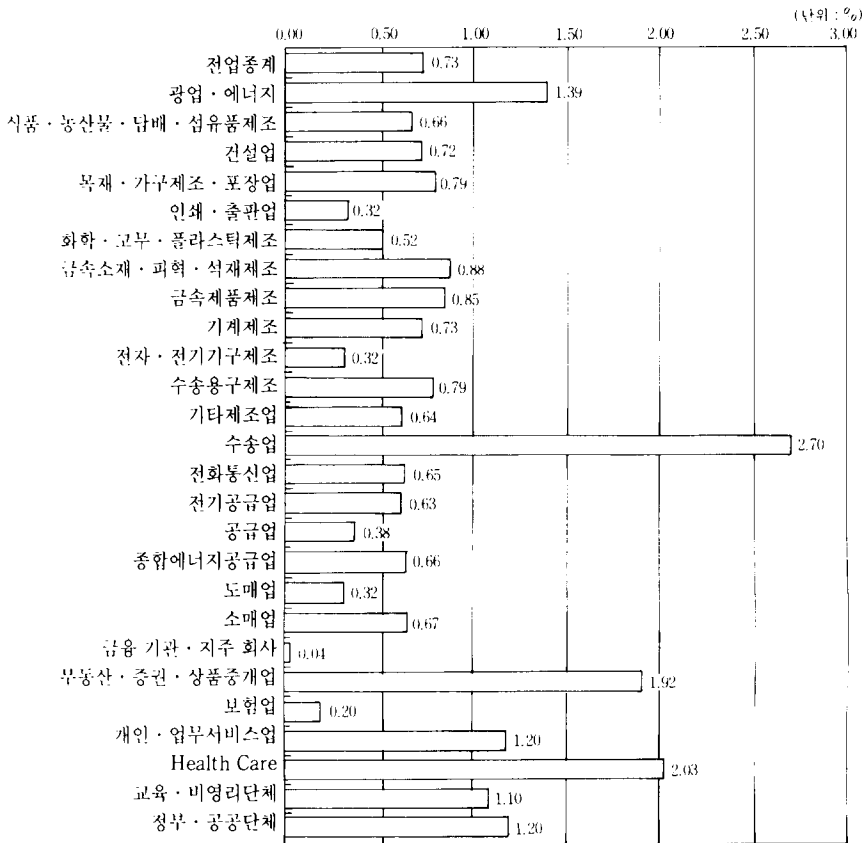

[그림 7] 위험 처리 비용의 업종별 비율

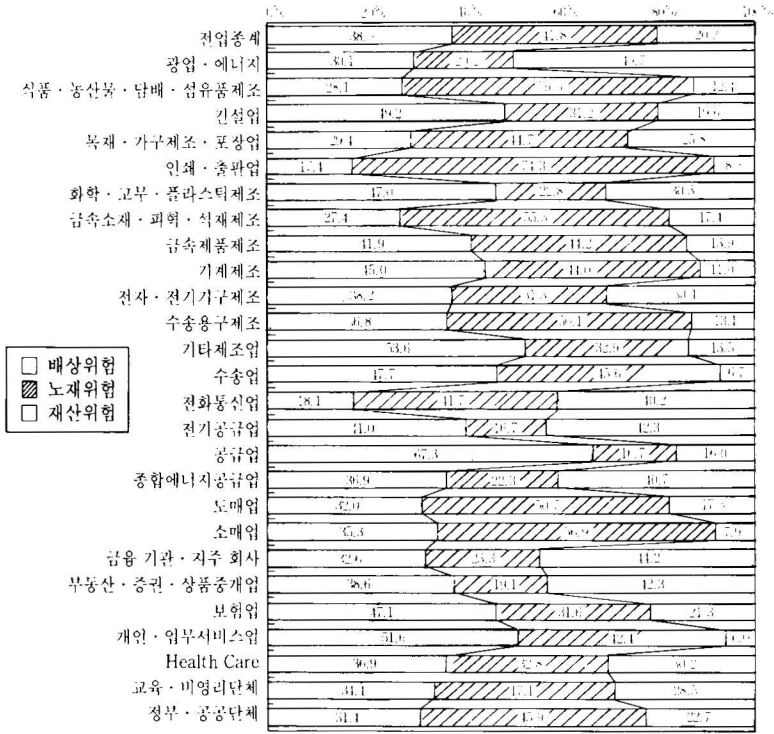

【그림 8】 위험 처리 비용의 위험별 내역

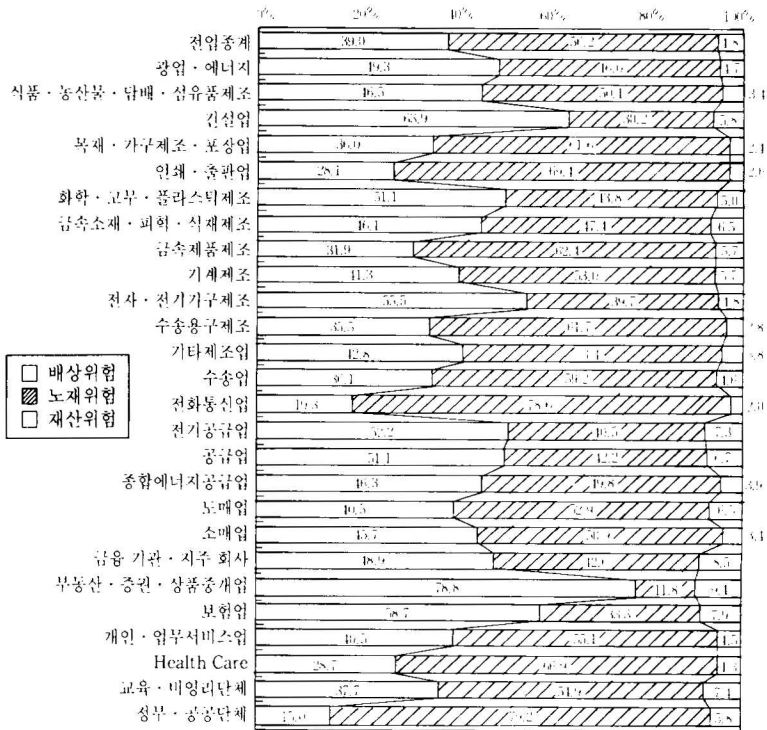

【그림 9】 업종별 위험 처리 비용의 보험·보유 손실 및 관리비 %의 내역

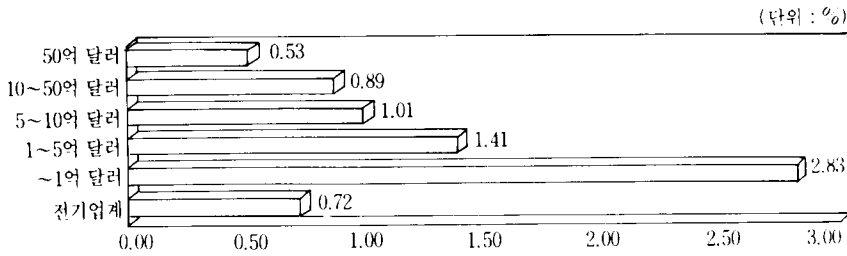

【그림 10】 기업 규모별 위험 처리 비용의 내역

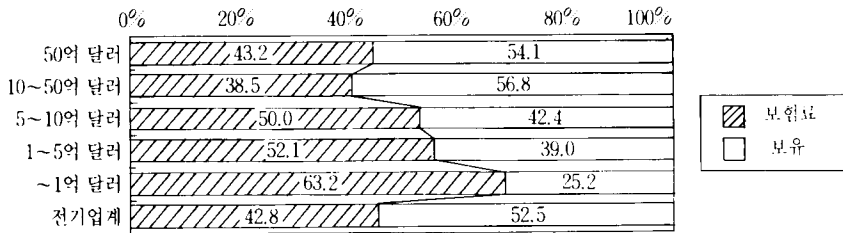

【그림 11】 기업 규모별 보험과 보유의 내역

채·출판업 69.4%가 열거된다.

(4) 대기업일수록 위험 처리 비용은 낮고, 보유를 많이 이용한다.

기업 규모가 크게 되면 될수록 위험 처리 비용은 낮게 된다(그림 10 참조). 예를 들면, 매상 50억 \$를 초과하는 기업의 위험 처리 비용 비율은 0.525%이나, 1억 \$ 이하가 되면 약 5.4배인 2.825%가 된다.

또한, 그림 11과 같이 대기업에서는 위험 처리에 보유가 이용되는 비율이 높다. 예를 들면, 매상 50억 \$를 초과하는 기업에서는 위험 처리 비용의 54.1%가 보유에 이용되고 있으나, 1억 \$ 이하의 기업에서는 25.2%로 낮다.

주1) Tillnghast Towers Perrin사의 조사에서는 "위험 처리 비용/손실 예방·경감 비용"은 다른 비용과 구별하기 어렵다는 이유로 제외되었다.

주2) 위험 처리 비용의 조사는 '85년부터 '88년까지의 4년간 중단되고 있다. '88년까지의 조사는 미국과 캐나다의 합계 수치가 나타나고 있다. 본 그림에서는 과거의 조사 결과와의 整合性을 갖기 때문에 미국과 캐나다의 합계치를 표시하였다.

주3) 매상의 개념이 없는 은행과 공공단체 등은 예금, 예산에 대한 위험 처리 비용의 비율로 되어 있다.

保險毎日新聞 '96.11.8자에서